



ISKU

OPPI





Oppimiseen iloa toimivilla tiloilla ja kalusteilla

Oppimisympäristöt kehittyvät
opetuksen mukana vastaten
erilaisten opiskelijoiden
tarpeisiin koko oppimisen
elinkaaren ajan.

Kuvat referenssi kohteesta:
Kariston koulu, Lahti



APC-oppilastuoli,
Matrix I -opettajanpöytä ja
Still-työtuoli



Summa GA -ryhmätyöpöytä ja
Mac-oppilastuoli



Kivikko

Design Henri Halla-aho



MUODOT:

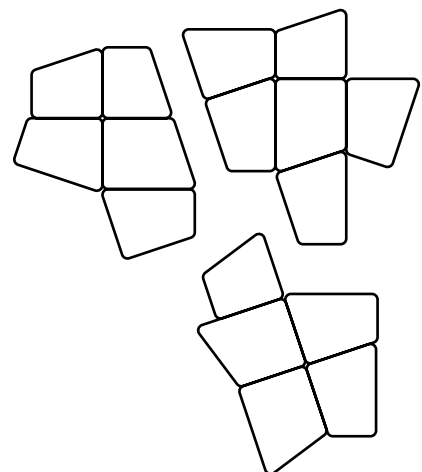
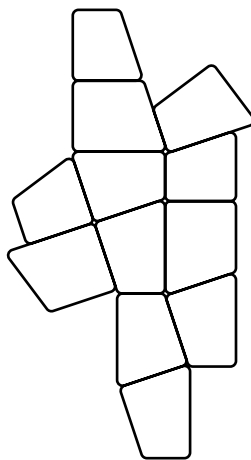
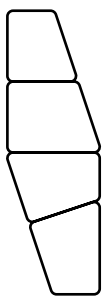
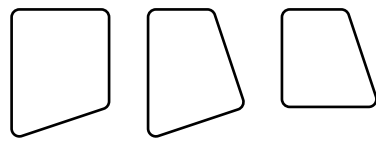
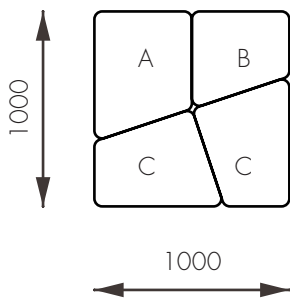

KORKEUDET:



Korkeus 26 cm



Korkeus 40 cm



Korkeus 54 cm

Kivikon erimuotoisia ja -korkuisia paloja voidaan käyttää yksittäin tai suurina kokonaisuuksina jolloin tilaan muodostuu maisemallinen istuinkalustekokonaisuus käyttötarpeen mukaisesti. Kivikon materiaalina käytetään vaahтомуovituotteiden hukka- ja leikkuupalloista syntyneitä ylijäämämateriaalia. Myös Kivikon valmistuksessa syntyvä hukkamateriaali palautuu takaisin tuotantoprosessin materiaaliksi.



Kaari

Design Henri Halla-aho

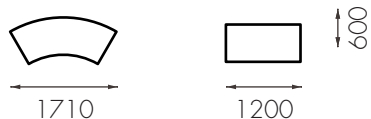

Kaari-sohvasarjalla saadaan aikaan intiimejä keskustelu- ja työskentelytiloja avoimiin työympäristöihin, esimerkiksi koulujen aulamaisiin tiloihin tai ryhmätyöskentelytiloihin. Kaari-sohvilla voidaan tehdä rauhallisia suljettuja ryhmiä tai jatkuvia muotoja yhdistelemällä suoraa ja kaarevia elementtejä.

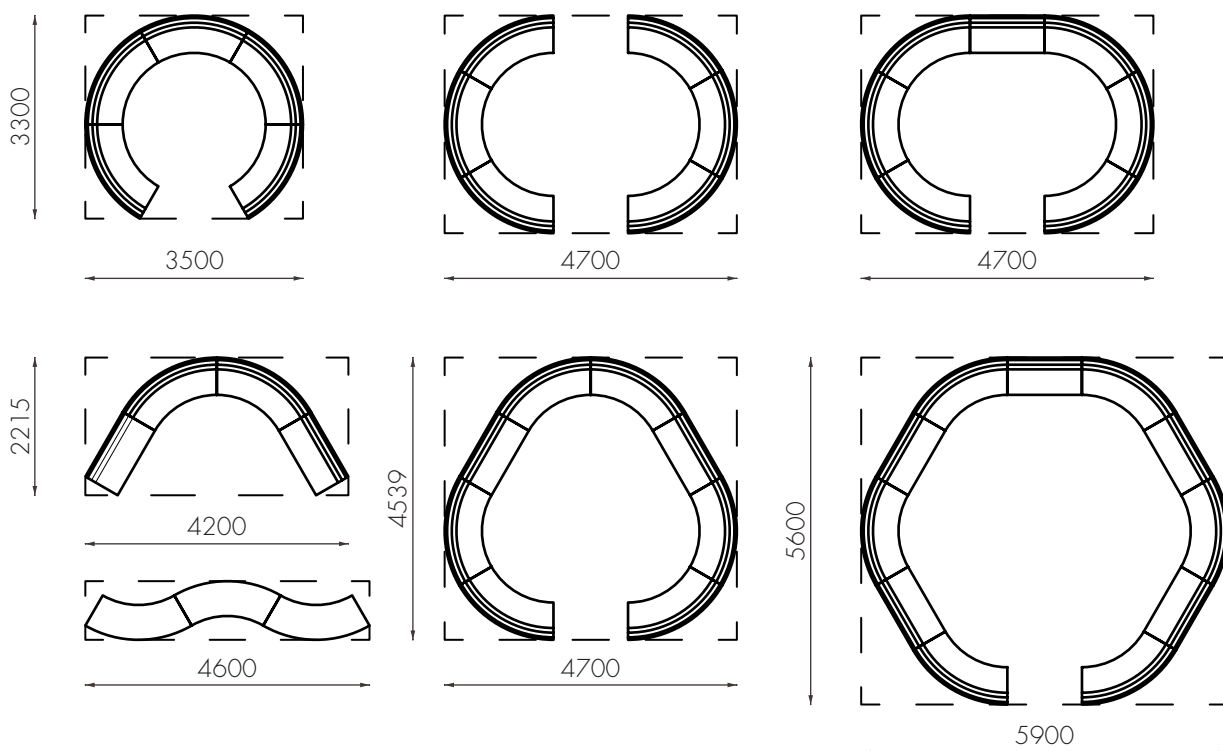

Syke

Design Mikko Laakkonen



Syke-sohvasarjassa on erimuotoisia ja -kokoisia selkä- ja käsinoja joilla saa ilmettä ja rytmiä pelkistettyyn ja linjakkaseen kalusteeseen ja tilaan. Selkä- ja käsinojavalintojen lisäksi kangaskuoseilla ja -väreillä voidaan tehostaa ja yksilöidä parhaiten käyttökohteeseen sopiva kokonaisuus.

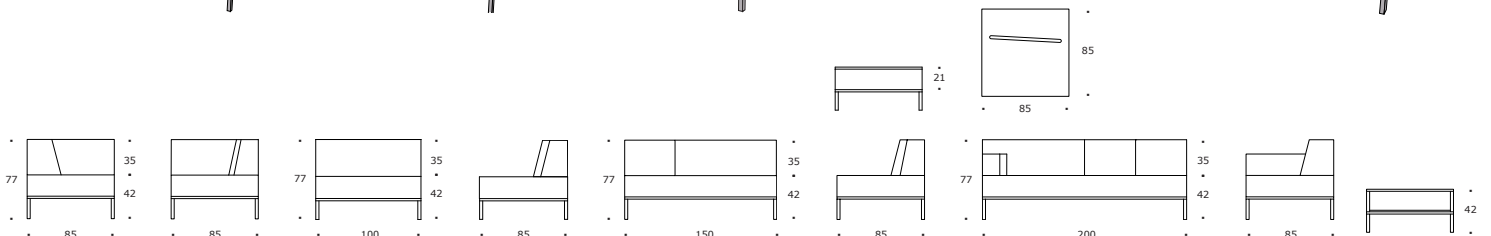

Inkoo Pro High

Design Ilari Jääskeläinen



Inkoo Pro High 1-H



Inkoo Pro High 2½-H

Inkoo Pro-sohvasarjaa on täydennetty Inkoo Pro High-mallilla. Tyylikkäästi toteutettu korkea selkänoja ja sivuseinät on suunniteltu antamaan suojaa ja yksityisyyttä. Ne toimivat myös ääntä vaimentavina elementteinä. Inkoo Pro High -sohvilla saadaan luotua yksityinen, intiimi neuvottelu- tai kohtaamistila avoimiin työtiloihin tai auloihin. Kaksiväriverhoilulla voidaan korostaa Inkoo Pro High -sohvien sisustuksellisuutta.

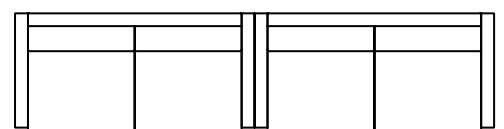
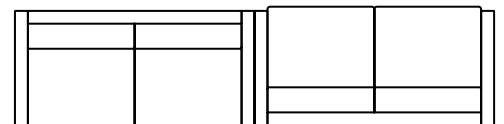
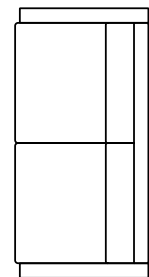
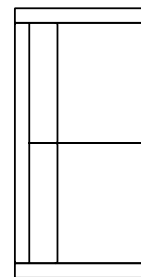
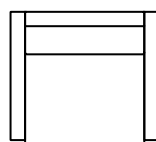
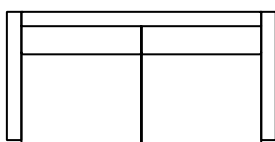
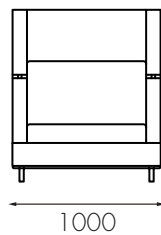
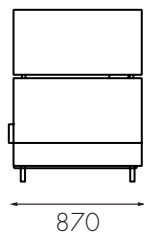
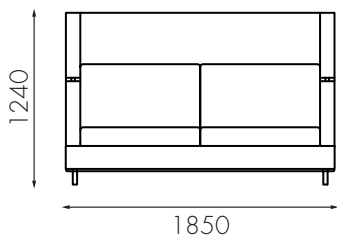

Lightness

Design Samuli Naamanka



Lightness-tuoliperheessä on panostettu toiminnalliseen, hyvään muotoiluun ja viimeistelyihin yksityiskohtiin. Voimakkaat plastiset muodot niin istuimessa kuin selkänojassa ovat syntyneet Grada-materiaalin ja hyvän muotoilun ansioista.

Tehokas pinoutuvuus sekä keveä, mutta luja rakenne tekevät Lightness-tuolista monikäyttöisen.

UUTUUS

Tuoli 50

Design Kurt Hvijsjö



Isku-klassikko Tuoli 50 edustaa 50-luvun nostalgiaa ja on hyvin yhdistettävissä moderneihin huonekaluihin. Istuin ja selkä joko valkoista tai mustaa laminaattia. Tuoli 50:n runko saatavana eri väreissä.

KLASSIKKO

Tendo Oppi

Design Antti Olin ja Juha Lähti

Monipuolisesta Tendo Oppi -sarjasta löytyy erilaisia säilytinvaihtoehtoja niin oppi- kuin toimistotiloihin. Säilyttimet toimivat myös tilanjakajina ja ne voidaan varustaa verhoillulla taustalevyllä, joka toimii myös kiinnityspintana. Tendo Oppi -säilyttimiä on useita väri vaihtoehtoja, jotka antavat piristävän yleisvaikutelman tilalle. Säilyttimet ovat saatavana lukittavilla pyörillä, jaloilla ja sokkelilla.



Tendo Oppi 6S



Tendo Oppi 4F



Tendo Oppi 4D



Tendo Oppi 6G



Tendo Oppi 4F



Tendo Oppi 6J



Tendo Oppi 4H



Summa GA



Malliluokan koko 60 m²

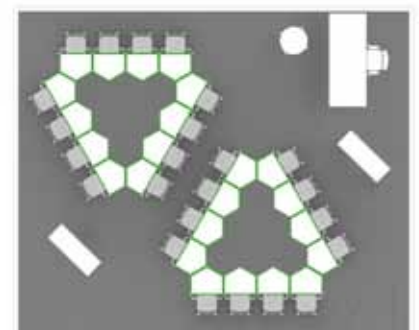
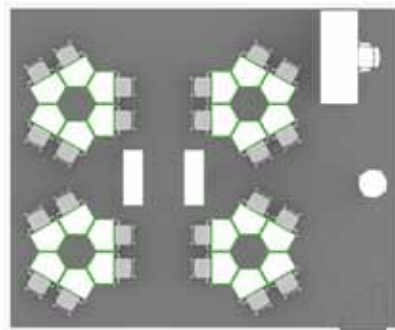
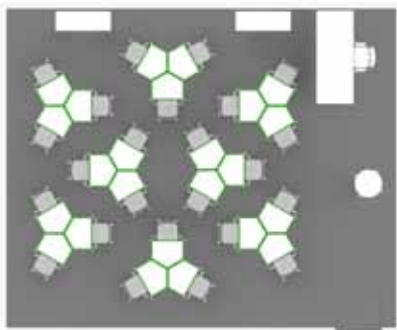

MIKSI oppispöydän kanteen kannattaa valita valureuna?

Valureuna on erittäin kestävä ja lujatekoinen, mikä tuo kannelle pitkän käyttöiän. Valureunakannen reunat ovat saumattomat ja tiiviit, koska reuna on valettu kannen rakenteeseen. Valureunaan on saatavilla useita herkkuisia ja iloisia värvaihtoehtoja, joilla opetustila voidaan yksilöidä.

Summa GA -oppispöytä toimii erinomaisesti niin yksilö- kuin ryhmätyöskentelyssä. GA-pöydistä voidaan muodostaa paljon erilaisia ryhmätyökokoonpanoja. Kansikoko 70x60 cm. Pöydän jalat voidaan varustaa myös pyörillä, jolloin pöytää on helppo siirtää. Lisävarusteena kannen alle sijoitettava lankakori.



Summa GA



Summa GA + kori



Summa GA + kori
Mac 3008

REUNAVALUJEN VÄRIVAIHTOEHDOT:



Koivu 91

Pyökki 92

Vihreä 93

Punainen 94

Harmaa 95

Sininen 96

Musta 29

Valkoinen 28



Summa GB

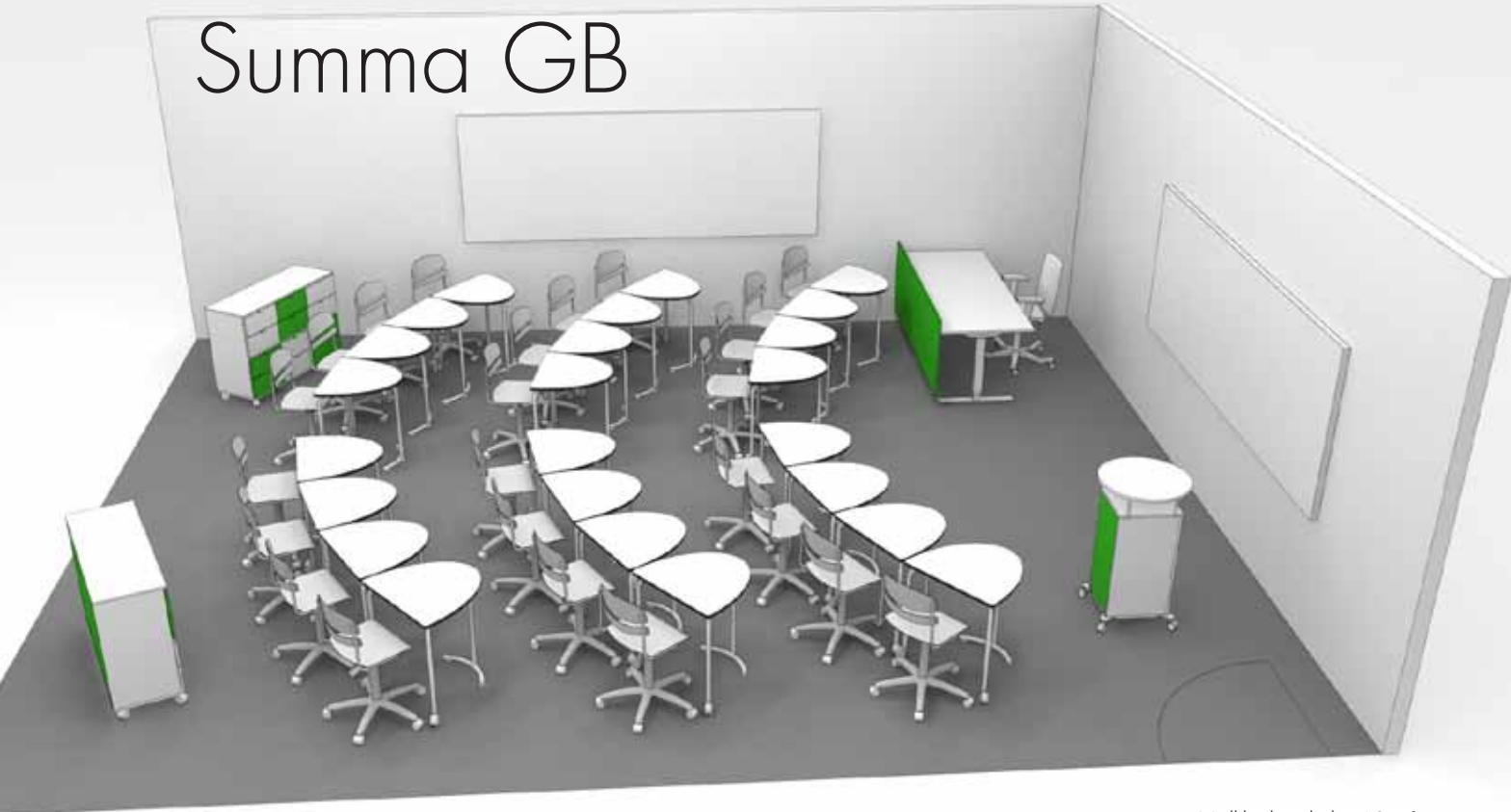

Malliluokan koko 60 m²

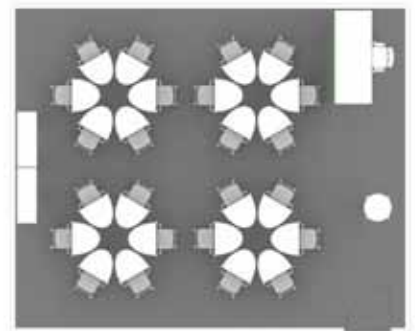
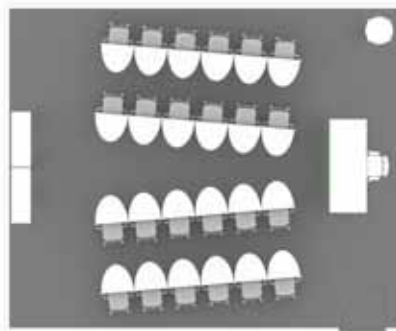
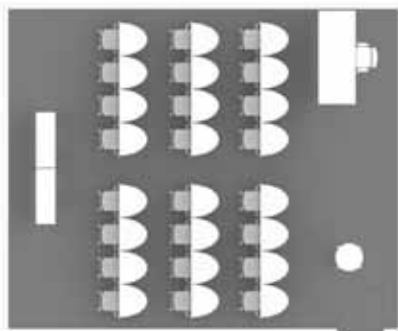

MIKSI pyörällinen, kaasujousella korkeussäädettävä ja laminaattipintainen oppilastuoli?



Summa GB

Kaasujousisäädöllä oppilas voi helposti ja nopeasti säätää tuolin itselleen oikean korkeiseksi. Ristikolla ja pyörillä varustettu tuoli on helppo siirtää ja toimii joustavasti opetustilanteessa, jossa opetuksen katselusuunta ja paikka vaihtuu. Laminaatti on materiaalina kestävä ja helppohoitoinen. Laminaattiväri vaihtoehdot: valkoinen, musta, sininen, punainen, vihreä, vaaleanharmaa, tummanharmaa, koivu, pyökki, tammi ja antrasiitti.

Summa GB -oppilaspöytä soveltuu luokkatilaan, jossa tila muuntuu tarpeen mukaan yksilötyöskentelystä ryhmä- ja luentomalliin sopivaksi. Kansikoko 70x60 cm.

OPPILASTUOLIVAIHTOEHDOT:



Mac 3008



Tutor 3010P



Tutor 3010



Tutor 1035



Tutor 1035



Prima 1030

Summa GG



Malliluokan koko 60 m²

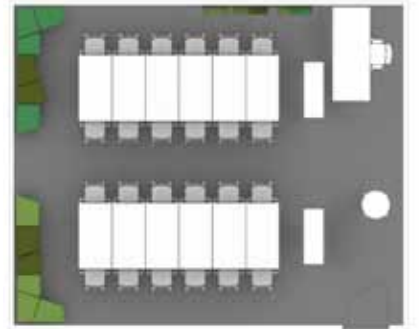
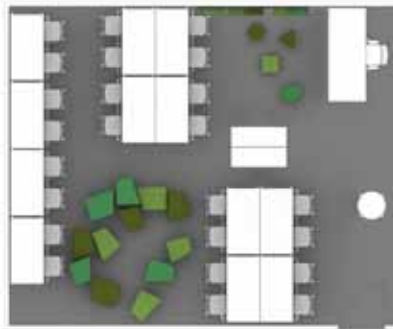
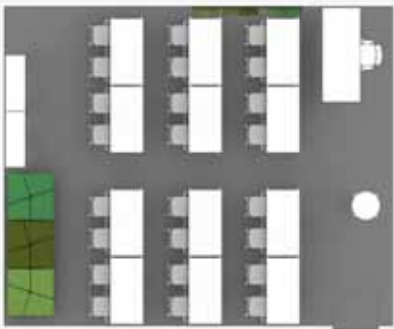

MILLAISIA vaihtoehtoisia ja inspiroivia työskentelypisteitä luokkatilaan voidaan sijoittaa?

Pehmeät sisustuselementit tuovat tilaan sisustuksellista mukavuutta ja tarjoavat mahdollisuuden työskennellä ryhmissä muuallakin kuin oppilaspöytien ääressä. Pehmeiden istuinelementtien muodot ja värit inspiroivat luovaan ryhmätyöhön. Pehmeiden elementtien käyttö parantaa myös tilan akustiikkaa.

Summa GG -pöytiä yhdistelemällä voidaan muodostaa isoja ryhmätyöpöytiä esimerkiksi kuvaamataidon- ja käsityöluokkiin. Pöydät voidaan sijoitella ryhmätyöhön tai luentotilaan soveltuviksi. Kansikoko 140x70 cm.

KIVIKON ERI MUODOT:



Summa GH / GF



Malliluokan koko 60 m²

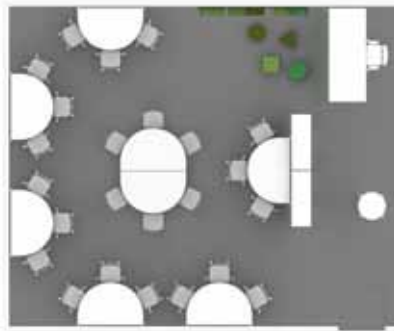
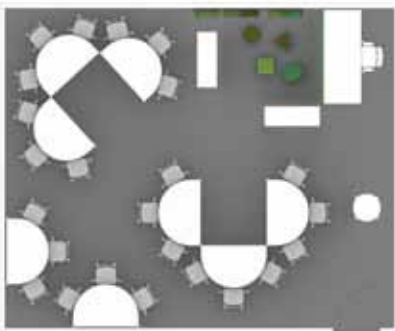

MITEN luokkatilaa voidaan jakaa tehokkaasti ja nopeasti?

Tendo Oppi -sarjan säilyttimillä voidaan jakaa luokkatilaa. Säilyttimet voidaan varustaa lukittavin pyöriin, jolloin niitä on helppo ja nopea siirtää luokkatilassa seinustalta luokan keskitilaan aina tarpeen mukaan. Näin luokkatilaan saadaan uutta toiminnallisuutta. Säilyttimen tausta voidaan verhoilla, jolloin se toimii myös esim. piirustusten kiinnityspintana. Yhteen säilytysyksikköön voidaan yhdistää ovia, laatikkosettejä ja avohyllyjä.

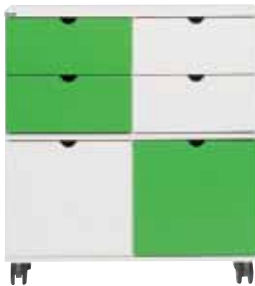

Summa GH ja GF -pöydät ovat ratkaisu, kun halutaan ryhmätyötila, jossa on monta ryhmätyöpistettä. Pöydät voidaan sijoittaa joko seinää vasten tai yhdistää toisiinsa vastakkain tai ryppäiksi, jolloin pöydästä saadaan neuvottelutyyppinen asettelu. Kansikoko GH 140x90 cm ja GF 120x90 cm.

TENDO OPIN MDF-VÄRIT:



MDF-Harmaa

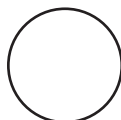

MDF-IC Valkoinen



MDF-IC Sininen



MDF-IC Vihreä



MDF-IC Punainen



MDF-IC Musta

Summa GR



Malliluokan koko 60 m²

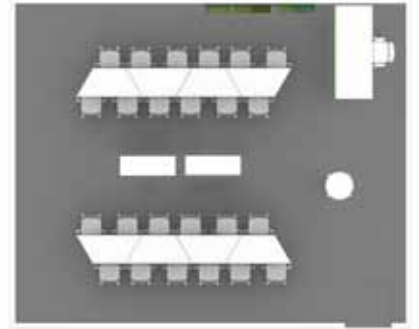
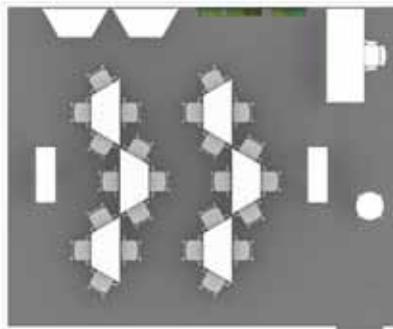
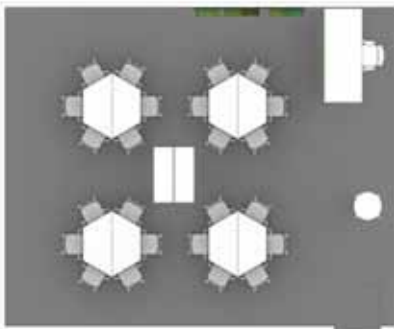

MILLÄ sisustusratkaisulla saadaan tilaan näyttävyttä ja samalla uutta toiminnallisuutta?

Mukulan istuinseinä on näyttävä ja raikas vaihtoehto opiskeluun. Mukulaan kuuluvat erimuotoiset ja -korkeiset tyynyt, joiden päällä voi istua lattialla ja jotka käytön jälkeen voidaan nostaa säilytykseen seinälle. Istuintyyny kiinnittyy magneetilla Mukula-seinäelementtiin. Mukulan istuinseinä parantaa myös tilan akustiikkaa toimien näin ääntä vaimentavana elementtinä. Istuinten avulla voidaan myös opettaa geometrisia muotoja. Mukulan istuintyynejien muodot ovat: neliö, kolmio, ympyrä ja ellipsi. Istuimia on kolme eri korkeutta: matala, keskikorkea ja korkea istuin.

Summa GR -pöytä on tilatehokas muotonsa ja mitoituksensa ansiosta. GR-pöytä sopii erityisesti ryhmätyötiloihin, joissa pöydistä voidaan muodostaa erilaisia ryhmätyökokoonpanoja. Kannen muoto on GR-pöydän ehdoton valtti. Pöydän jokaisella sivulla on riittävän kokoinen työskentelytila. Kansikoko 140x61 cm.

MUKULAN ERI MUODOT JA KORKEUDET:



3747-550
Korkeus 7 cm



3747-502
Korkeus 16 cm



3747-500
Korkeus 16 cm



3747-506
Korkeus 16 cm



3747-504
Korkeus 16 cm



3747-602
Korkeus 23 cm



3747-600
Korkeus 23 cm

Summa GN



Malliluokan koko 60 m²

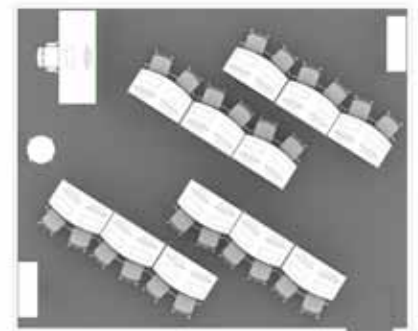
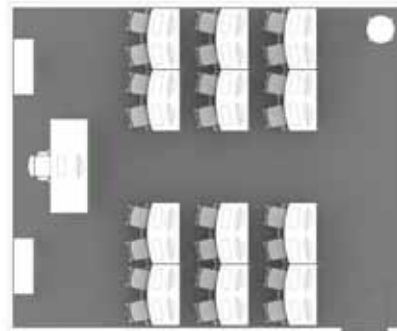
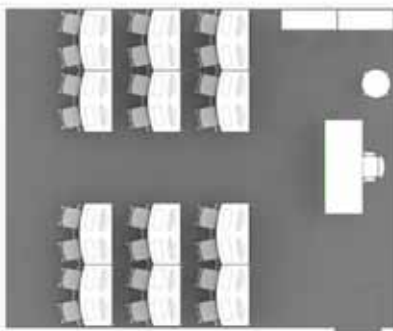

MITÄ on hyvä ottaa huomioon opettajan työpisteen suunnittelussa?

Paras ratkaisu opettajan työergonomia ajatellen ovat sähköisesti korkeussäädettävä työpöytä ja monipuolisin säätömahdollisuuksin varustettu työtuoli. Näin työpisteessä on mahdollista työskennellä seisten tai työtuolilla istuen. Työtuolin lisäksi sähköisesti korkeussäädettävän työpöydän kanssa on suositeltavaa käyttää myös satulatuolia, mikä parantaa ryhtiä ja lievittää niska- ja hartiasseudun jännitteitä. Satulatuolilla istuen on helppo myös liikkua luokkatilassa. Opettajapöydän jalkatilan ja johdotusten näkösuojaksi voidaan valita levy pintainen tai verhoiltu etulevy. Lisävarusteena pöytään voidaan lisätä keskusyksikköteline, johtokorit tai -kourut sekä läpivienti johdotuksille.

Summa GN -paripöytä sopii hyvin medialuokkiin ja mediateekkeihin. Pöydän kannen etureunan kaartuva muoto antaa molemmille pöydän ääressä istuville oman työalueen ja osuuden pöydästä. GN-pöytä toimii myös erinomaisesti luentotiloissa, joissa vierekkäin istuttaessa pöydästä tarvitaan oma lohko. Kansikoko 130x70 cm.



Salli Multiadjuster
29701-551



3061-500
Still S1 21 + käsinojat



3061-512
Still S1 22 + käsinojat



3062-570
Still S2 28 + käsinojat



Matrix T EL 2060 +
2836 Mode etulevy

Summa GK



Malliluokan koko 60 m²

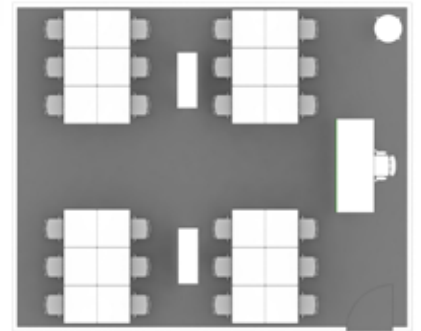
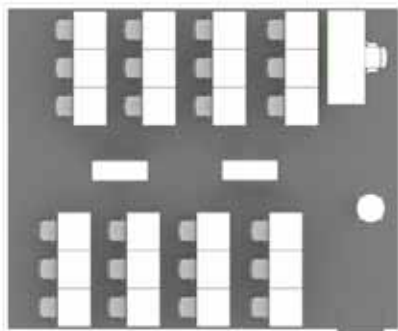

MILLAISESSA tilassa voidaan käyttää korkeita oppilastyöpöytiä ja -tuoleja ja mitä etua niiden käytöstä on?

Korkea oppilastyöpiste sopii jokaiseen opetustilaan. Korkean työpisteen etuna on, että opettajan ei tarvitse kumartua ohjatessaan oppilasta. Korkean pöydän ääressä opettajan työskentelyasento on ergonominen. Korkean työpisteen tuoleissa on jalkatuki tai jalkarengas, ja tuolit ovat kaasujousella korkeussäädettäviä, jolloin tuoli on helppo ja nopea säätää istujalle sopivaksi.

Summa GK -pöytä on yksilötyöskentelyyn suunniteltu pöytä, joka toimii myös luento- ja ryhmäsijoittelussa. Kannen syvyys 70 cm on toimiva etenkin tiloissa, joissa pöydillä käsitellään isoja piirustuksia tai materiaaleja. GK -pöydät voidaan varustaa vaihtoehtoisesti myös korkein jaloin. Kannen koko 80x70 cm.



Tutor 3010 JR



Mac 3008 JR



Tilaa luovalle työlle
suurilla pöytäpinnoilla
ja työergonomiaa
korkeilla työpisteillä.

Kuvat referenssikohteesta:
Kariston koulu, Lahti



Prima



Prima 1126



Prima 1132



Prima 1128





Prima 1131

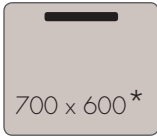
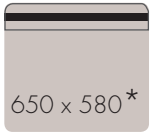
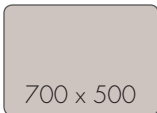

Prima 1130

PRIMA-PÖYTIEN KANSIKOOT:

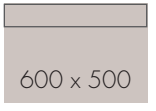
tasokantiset	laatikolliset
Prima 1131	Prima 1132
 700 x 600*	 650 x 580*
Prima 1130	Prima 1128
 700 x 500	 650 x 500*
* kallistettava	Prima 1126
	 600 x 500

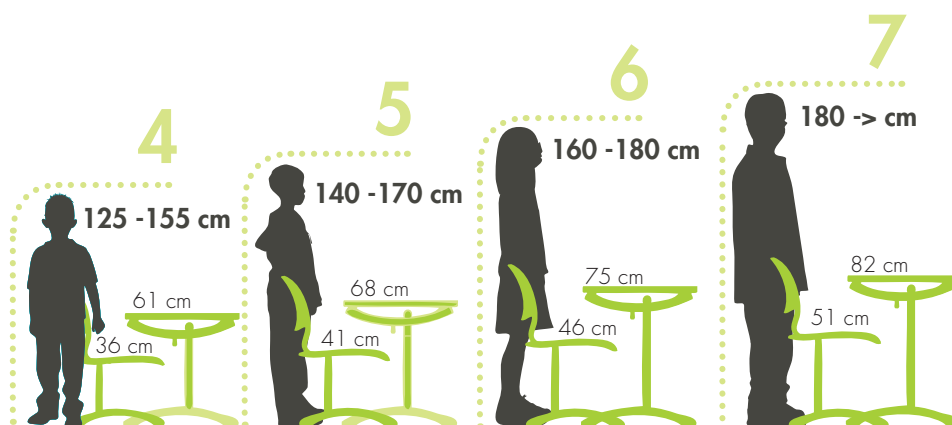



PRIMA TUOLI 1030



Prima 1030, 4-6



Prima 1030, 5-7

PRIMA PUUMUOVIKOMPOSIITTITUOLI 1030

Prima 1030, 5-7
pyökinvärinenPrima 1030, 5-7
koivunvärinen

Prima 1030, 5-7



Prima 1030, 5-7



Prima 1030, 5-7



Prima 1030, 5-7



Tutor, Mac



Tutor 1035, 5-7



Tutor 1035, 5-7



Tutor 3010



Tutor 3010 P



Tutor 3010 JR



Mac 3008



Mac 3008



Mac 3008



Mac 3008



Mac 3008



Mac 3008



Mac 3008 JR
puumuovikomposiitti

Värilliset laminaatit



Osiopöytä ja
Matti-tuoli

Uusia värilaminaatteja pöytiin ja tuoleihin

Kouluja on perinteisesti sisustettu koivun ja pyökin sävyillä, nyt uudet värilaminaattivaihtoehdot mahdollistavat väreillä leikittelyn. Koulun tulee olla virikkeellinen ja innostava, ja väreillä sisustaminen tuo uutta ilmettä tiloihin. Värejä voidaan käyttää myös apuna esimerkiksi tilojen jäsentämisessä. Laminaattipinnoite on kestävä sekä helppohoitoinen ja soveltuu siten erinomaisesti oppimisympäristön tuotteiden pintamateriaaliksi niin pöydissä kuin tuoleissa.

Tulevaisuuden koulut ovat yhä värikkämpiä, ihmisläheisempiä ja innostavampia monitoimitiloja.



MATTI-TUOLIN LAMINAATIVÄRIT:



Matti 3160



Matti 3160



Matti 3160



Matti 3160



Matti 3160

Luentotilat, mediateekit



Klik 2-H luentopöytä ja
Minus-tuoli

Kuvat referenssi kohteesta:
Fellmannia, Lahti

Tämän päivän toiminnallisten tilojen kalusteilta vaaditaan muunneltavuuden lisäksi joustavuutta, pinottavuutta, säädettävyyttä sekä kalusteiden helppoa siirrettävyyttä, johon yhdistyy tietoteknisten ratkaisujen tehokas hyödyntäminen. Tilojen tulee muuntua nopeasti ja vaivattomasti yksilötyöskentelystä ryhmätyöskentelyyn.



Klik-pöytä ja
Minus-tuoli

Koulun yleiset tilat ovat muuttumassa avoimiksi oppimistiloiksi, joissa voidaan opiskella ja viettää aikaa. Mediateekki on oppilaiden oma olohuone.

Kuvat referenssi kohteesta:
Fellmannia, Lahti

Osio-seisomapöytä ja
Rudolf-tuoli



Horizon Line -aulasohva

Ruokalat, aulat

Nykypäivän koulun ruokalan toiminnallisuus on laajentunut. Tila muuntuu tarvittaessa ruokalasta juhlasaliksi, harrastus- ja kokoontumistilaksi sekä toimii mahdollisesti koulun edustavana aulatilana. Kalusteiden tulee olla kestäviä ja toiminnallisia.



Monipöytä ja
Minus-tuoli





Moni-pöytä ja
APC-tuoli



UUTUUS

Roope

Design Ilari Jääskeläinen



Kuvat referenssi-kohteesta:
Kariston koulu, Lahti



Oso-pöytä ja
Keo-tuoli

Mukula



Design Kaija Aalto

Mukula-istuinseinä on uudenlainen ja raikas vaihtoehto opiskeluun. Se muodostaa tilaan ääntä vaimentavan elementin sekä tuo väriä ja vaihtelua sisustukseen. Mukulaan kuuluvat tyynyt, joiden päällä voi istua lattialla ja jotka käytön jälkeen voidaan nostaa seinälle. Istuintyynyt kiinnittyvät magneetilla metallilevyyn, whiteboardiin tai vaikka sähköasennuskouruihin seinällä.

Istuintyynyjä saa ympyrän, soikion, neliön ja kolmion muotoisena useissa väreissä ja kolmena eri korkeutena. Niitä voidaan käyttää myös opetustilanteissa: lapset oppivat muotojen ja värien hahmotusta sekä sommittelua Mukulan avulla.



Signs

LoOok Industries

Signs on julkisten tilojen, toimistojen ja aulojen järjestelmäsohva. Signs voidaan koota erilaisista paloista, joten se sopii monenlaisiin tarpeisiin ja tiloihin. Paloja voidaan käyttää istuimina erillään ja niistä voidaan koota rajattomasti erimuotoisia kokonaisuuksia.



Move

Monipuoliset ja helposti siirrettävät Move-pöydät ovat ratkaisu tiloihin, joissa kalusteilta vaaditaan joustavaa muuntuvuutta. Mallistosta löytyy tilaa säästäviä taittokansipöytiä ja kaasujousella korkeussäädettäviä pöytiä, jotka vapauttavat johdotuksista ja sopivat moneen tarkoitukseen: pieniin seisomapalavereihin, laskutilaksi tai aulatyöskentelyyn.



Move-kaasujousipöytä ja Matti-tuoli



Move-taittokansipöytä,
Matti-tuoli ja Mukula-istuinseinä



